

Ovládání infrakabiny

Infrabox / infrabox bílá

NÁVOD K MONTÁŽI A POUŽITÍ
česky

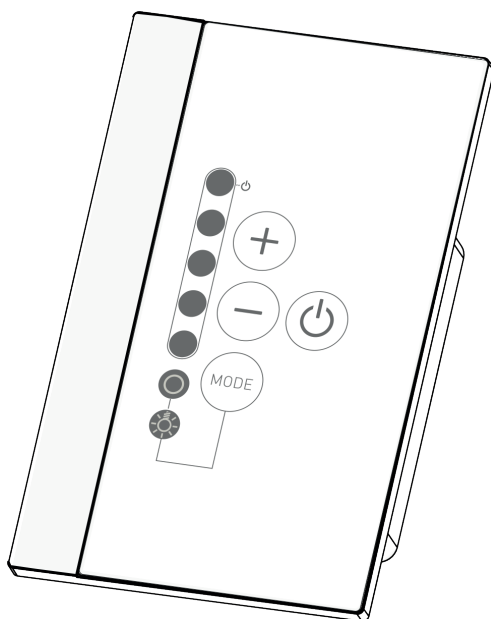

CS

Obsah

1. O tomto návodu	4
2. Důležité pokyny pro vaši bezpečnost	5
2.1. Použití v souladu s určením	5
2.2. Bezpečnostní informace pro montéra	7
3. Popis výrobku	8
3.1. Rozsah dodávky	8
3.2. Volitelné příslušenství	8
3.3. Funkce výrobku	8
4. Montáž	10
4.1. Montáž výkonového dílu	10
4.2. Montáž ovladače	11
4.3. Montáž fóliového čidla teploty	13
5. Elektrické připojení	14
5.1. Připojovací oblast pro čidlo/ovladač	14
5.2. Oblast pro připojení 230 V	15
5.3. Připojení osvětlení/ventilátoru	16
5.4. Připojení snímače místa k sezení (volitelné příslušenství)	16
5.5. Připojení fóliového čidla (volitelné příslušenství)	16
5.6. Připojení vstupu HV (dálkové zapnutí/odpojovací vstup)	16
5.7. Připojení bezpečnostního omezovače teploty (STB) – volitelné	17
5.8. Připojení infrazářiče/infračerveného panelu	17
6. Uvedení do provozu	18
6.1. Provozní režim	20
6.2. Provozní režim (infrazářič/infračervený panel)	21
6.3. Doba běhu	22
6.4. Fóliové čidlo	24

6.5.	Doba pro místo k sezení (volitelné při použití snímače místa k sezení).....	25
6.6.	Doba spuštění (I/O a I/O/I).....	26
6.7.	Doba vypnutí (I/O/I).....	28
6.8.	Fázové řízení (náběžné/sestupné).....	31
6.9.	Vstup HV (dálkové zapnutí/odpojovací vstup).....	32
7.	Provedení kontrol	33
8.	Bezpečnostní informace pro uživatele	34
9.	Obsluha	35
9.1.	Označení ovládacích prvků.....	35
9.2.	Zapnutí ovládání infrakabiny.....	36
9.3.	Aktivace funkce tlumení světla/ventilátoru.....	36
9.4.	Funkce tlumení infrazářiče/infračerveného panelu	37
9.5.	Pohotovostní režim (standby) dálkového ovládání	38
9.6.	Snímač místa k sezení (volitelný)	39
10.	Údržba a čištění	40
10.1.	Čištění.....	40
10.2.	Údržba.....	40
11.	Řešení problémů	41
11.1.	Chybová hlášení.....	41
12.	Likvidace	42
13.	Technické údaje	43

1. O tomto návodu

Tento návod k montáži a použití si důkladně pročtěte a uschovejte ho v blízkosti ovládání infrakabiny. Tak si můžete vždy dodatečně přečíst informace o bezpečnosti a obsluze.



Tento návod k montáži a použití naleznete také v sekci ke stažení na našem webu na adrese www.sentiotec.com/downloads.

Symboly ve výstražných pokynech

V tomto návodu k montáži a použití je text o činnostech, z nichž vyplývá určité riziko, uvozen výstražným pokynem. Tyto výstražné pokyny bezpodmínečně dodržujte. Zabráníte tak věcným škodám a poraněním, která mohou být v nejhorším případě dokonce smrtelná.

Ve výstražných pokynech jsou použita signální slova, která mají následující význam:



NEBEZPEČÍ!

Pokud tento výstražný pokyn nebude dodržen, bude to mít za následek smrt nebo vážné zranění.



VÝSTRAHA!

Pokud tento výstražný pokyn nebude dodržen, může to mít za následek smrt nebo vážné zranění.



UPOZORNĚNÍ!

Pokud tento výstražný pokyn nebude dodržen, může to mít za následek lehká zranění.

POZOR!

Tento signální symbol upozorňuje na věcné škody.

Jiné symboly



Tento symbol označuje tipy a užitečné pokyny.



Nezakrývat!



Pročtěte si návod k obsluze

2. Důležité pokyny pro vaši bezpečnost

Ovládání infrakabiny Infrabox je zkonstruováno podle uznávaných bezpečnostně technických pravidel. Při jeho používání však mohou přesto vznikat určitá rizika. Dodržujte proto následující bezpečnostní pokyny a zvláštní výstražné pokyny uvedené v jednotlivých kapitolách. Respektujte také bezpečnostní informace platné pro připojené přístroje.

2.1. Použití v souladu s určením

Ovládání infrakabiny Infrabox slouží výhradně k řízení a ovládání osvětlení/ventilátoru a infrazářiče/infračerveného panelu.



Ovládání infrakabiny Infrabox je určeno jen pro použití s infrazářiči a infračervenými panely s vlastním zabezpečením. Nejsou-li použity výrobky s vlastním zabezpečením, je nutné připojení bezpečnostního omezovače teploty (STB).

Dbejte také pokynů, které jsou uvedeny v příslušném návodu k použití. Ovládání infrakabiny Infrabox se smí používat pouze k řízení zařízení s topným výkonem max. 3,5 kW.

Přehled provozních režimů:

Spínací výkon: až 3,5 kW

Půllnné ovládání (ztlumitelné): až 1,3 kW

Fázové řízení náběžné hrany (ztlumitelné): až 350 W

Vhodné infrazářiče: DIR-350-R, WIR-350-R, DIR-500-R, WIR-500-R, DIR-750-R, WIR-750-R, DIR-1300-R, WIR-1300-R, ECO-350-R, ECO-350-G, ECO-500-R, ECO-500-G, ECO-750-R, O-IRC-W

Vhodné infračervené panely: IR-WP-175, IR-WP-100, IR-WP-390, IR-WP-510, IR-WPHL-510, IR-WPHL-100, IR-WPHL-390, IR-WPHL-175

POZOR!

Použití infračervených panelů je možné jen ve spojení s doplňkovým fóliovým čidlem WC4-IRF-F.

- Před uvedením ovládání do provozu je třeba zkontrolovat, zda se kabina nachází v provozuschopném stavu. To platí zejména tehdy, jestliže se řídicí jednotka zapíná pomocí dálkového ovládání.
- Smí se použít pouze síťový přívod, který je součástí dodávky, nebo volitelný síťový přívod pro Švýcarsko (IR-CP-CH).
- Výkonový díl se smí instalovat a používat jen ve spojení s dodávaným ovladačem.

Jakékoli jiné použití nad tento rámec se považuje za použití v rozporu s určením. Použití v rozporu s určením může vést k poškození výrobku, vážným zraněním nebo smrti.

2.2. Bezpečnostní informace pro montéra

- Montáž svorkových připojení smí provádět pouze kvalifikovaný elektrikář nebo jiná srovnatelným způsobem kvalifikovaná osoba.
- Montáž a zapojení zástrčkových přípojek smí provést uživatel.
- Montážní připojovací práce na ovládání infrakabiny se smí provádět pouze ve stavu bez napětí.
- Dodržujte také místní předpisy v místě instalace.
- Před zapnutím ovládání infrakabiny se ujistěte, že přes infračervený zářič nebo infračervený panel nevisí žádné hořlavé předměty.
- V případě problémů, které nejsou dostatečně podrobně řešeny v návodu k montáži a použití, se v zájmu vlastní bezpečnosti obraťte na svého dodavatele.

3. Popis výrobku

3.1. Rozsah dodávky

- Ovladač Infrabox
- Výkonový díl Infrabox
- Síťový přívod
- Montážní materiál
- Návod k použití
- Zástrčka osvětlení
- Zástrčka HV

3.2. Volitelné příslušenství

- Fóliové čidlo (WC4-IRF-F) vč. 5m přípojného vedení
- Snímač místa k sezení (IRB-F-S) vč. 1m přípojného vedení
- Zástrčka infrazářiče (číslo výrobku: WC4-P-RA)
- Síťové připojení ovládání infrakabiny 2,5 m (číslo výrobku: IR-CP-EH)
- Síťové připojení ovládání infrakabiny 2,5 m pro Švýcarsko (číslo výrobku: IR-CP-CH)
- Ventilátor pro IR kabiny, vč. kabelu a zástrčky (WC4-IRX-FAN)

3.3. Funkce výrobku

Ovládání infrakabiny Infrabox zajišťuje následující funkce:

- spínání infrazářiče nebo infračerveného panelu o topném výkonu max. 3,5 kW;
- regulaci (tlumení) ovládání infrakabiny v 5 stupních s využitím půlvlnného řízení (až 1,3 kW);
- regulaci (tlumení) ovládání infrakabiny v 5 stupních s využitím fázového řízení náběžné hrany (až 350 W);
- funkci dálkového zapnutí;
- funkci snímače místa k sezení (volitelné příslušenství);
- řízení (tlumení) osvětlení nebo ventilátoru v 5 stupních;
- funkci časovače.



Ovládání infrakabiny Infrabox je určeno pro použití s infrazářiči a infračervenými panely s vlastním zabezpečením. Nejsou-li použity výrobky s vlastním zabezpečením, je nutné připojení bezpečnostního omezovače teploty (STB).

- Připojené infrazářiče musejí být vybaveny pojistkou proti přehřívání. Vhodné infrazářiče viz 2.1. Použití v souladu s určením na straně 5.
- Pokud budete připojovat infračervené panely, musíte použít fóliové čidlo WC4-IRF-F a aktivovat jej v nabídce pro technika (viz 4.3. Montáž fóliového čidla teploty na straně 13 a 5.5. Připojení fóliového čidla (volitelné příslušenství) na straně 16). Vhodné infračervené topné panely viz 2.1. Použití v souladu s určením na straně 5.
- Automatické omezení doby topení
Ovládání infrakabiny se z bezpečnostních důvodů po uplynutí maximální doby topení automaticky vypne (viz také 6.3. Doba běhu na straně 22).



Norma EN 60335-2-53 předepisuje pro soukromé infrakabiny omezení doby provozu s vypnutím za max. 6 hodin. Pro infrakabiny v hotelích, obytných blocích a na podobných místech je přípustné omezení doby provozu s vypnutím maximálně za 12 hodin. Prodloužení limitu doby topení na 18 h nebo 24 h je dovoleno pouze ve veřejných infrakabinách.

4. Montáž

4.1. Montáž výkonového dílu

Výkonový díl se montuje na strop kabiny (viz obr. 1), stěnu kabiny nebo na jiné vhodné místo podle okolních podmínek. Elektrické napájení se zajišťuje síťovým připojením s vidlicí vybavenou ochranným kontaktem.

POZOR!

Poškození přístroje

- Montáž výkonového dílu proveďte na suchém místě. Okolní teplota nesmí přesáhnout 40 °C a maximální vlhkost vzduchu nesmí být vyšší než 95 %.
- K chlazení výkonového dílu musí být možné volné proudění vzduchu. Výkonový díl nesmí být překrytý žádnými předměty nebo materiály.

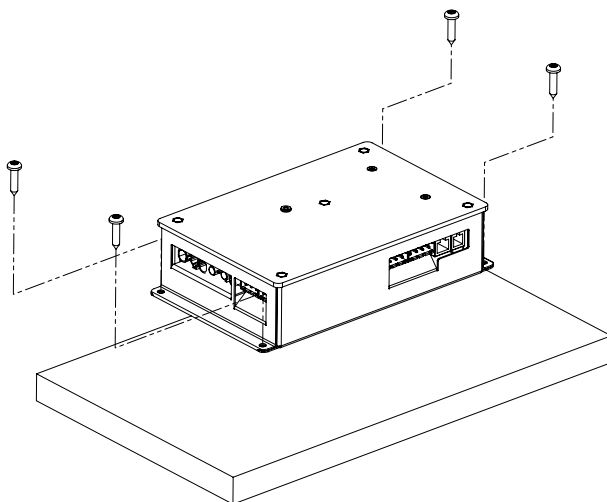

Obr. 1 Montáž výkonového dílu

1. Přišroubujte plášť výkonového dílu Infrabox čtyřmi přiloženými vruty (o délce 16 mm) ke stropu nebo stěně kabiny.

4.2. Montáž ovladače

Ovladač [2] pro ovládání infrakabiny je třeba přimontovat na vnější stěnu kabiny ve vzdálenosti max. 10 metrů od výkonového dílu [1] (viz obr. 2). Při montáži se použije běžná pila (například děrovka), kterou se provede výřez pro ovladač. Ovladač je možné instalovat jak v kabině, tak i mimo ni.

* Při montáži uvnitř infrakabiny je třeba dodržet min. 50cm vzdálenost od stropu (viz Obr. 2 Poloha ovladače na straně 11).

POZOR!

Poškození přístroje

- Ovladač [2] je chráněn proti stříkající vodě (krytí IP X4).
- Práce na ovladači se smí provádět jen obyčejným šroubovákem. Při použití akumulátorového šroubováku hrozí riziko neopravitelného poškození pláště!

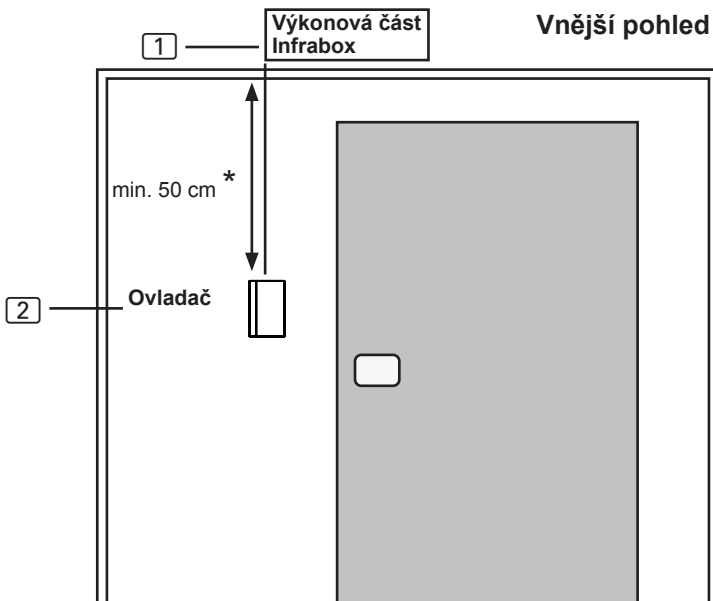

Obr. 2 Poloha ovladače

* při montáži uvnitř kabiny

1. Pomocí běžné pily (např. děrovky), kterou se provede výřez 61 x 43 mm.
2. Zajistí se instalace spojovacího vedení.
3. Plášť se přišroubuje dvěma přiloženými vruty na stěnu kabiny.

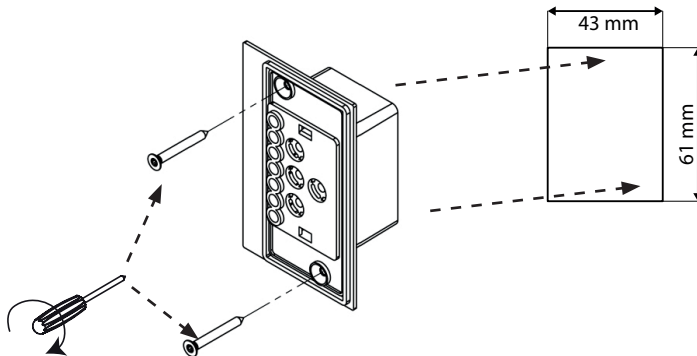

Obr. 3 Montáž ovladače

4. Přední panel ovladače se na plášť nasadí lehkým zatlačením. Dbejte na to, aby upevňovací háčky slyšitelně zaklaply.

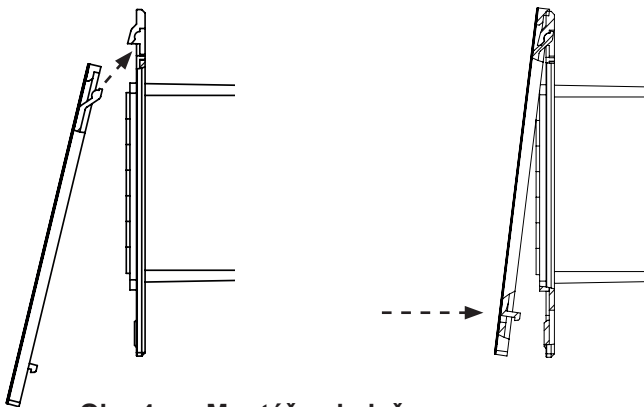

Obr. 4 Montáž ovladače

5. Zapojte 4pólovou zástrčku do zásuvky RJ11 ovladače.

4.3. Montáž fóliového čidla teploty



Fóliové teplotní čidlo je potřebné jen u topných systémů s infračervenými panely. Je třeba také respektovat údaje výrobce panelového topného systému.

Fóliové teplotní čidlo se instaluje přímo na infračervený topný panel a upevní se pomocí pojistky proti tahu (viz Obr. 5: Montáž fóliového teplotního čidla na straně 13).

Hlavice **1** fóliového čidla teploty se instaluje přímo mezi izolační hmotu a topnou fólii **4**.

1. Fóliové čidlo teploty se i s odlehčením od tahu **2** upevní vně fólie.
2. Ve stěně kabiny se natáhne 2pólové vedení **3** a upevní se objímkami.
3. Při použití fóliového teplotního čidla je třeba provést jeho aktivaci (6.4. Fóliové čidlo na straně 24).

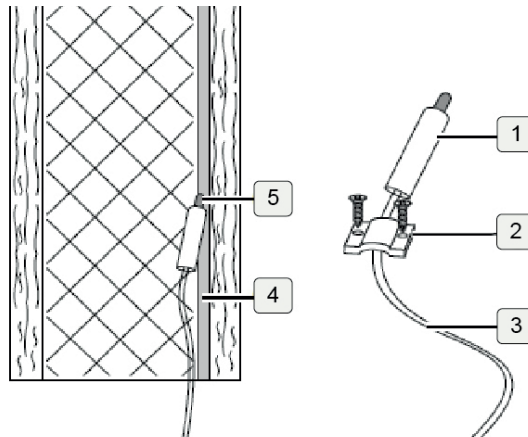

Obr. 5: Montáž fóliového teplotního čidla



Není-li fóliové teplotní čidlo instalované přímo u infračerveného panelu, dochází k měření nesprávných hodnot. Instalaci fóliového teplotního čidla proveďte přímo na fólii.

5. Elektrické připojení

Při elektrickém připojení ovládání infrakabiny dbejte následujících bodů:

- Práce na ovládání infrakabiny se smí provádět pouze ve stavu bez napětí.

Při připojení veškerých komponent k výkonovému dílu Infraboxu postupujte dle následujících obrázků:

5.1. Připojovací oblast pro čidlo/ovladač

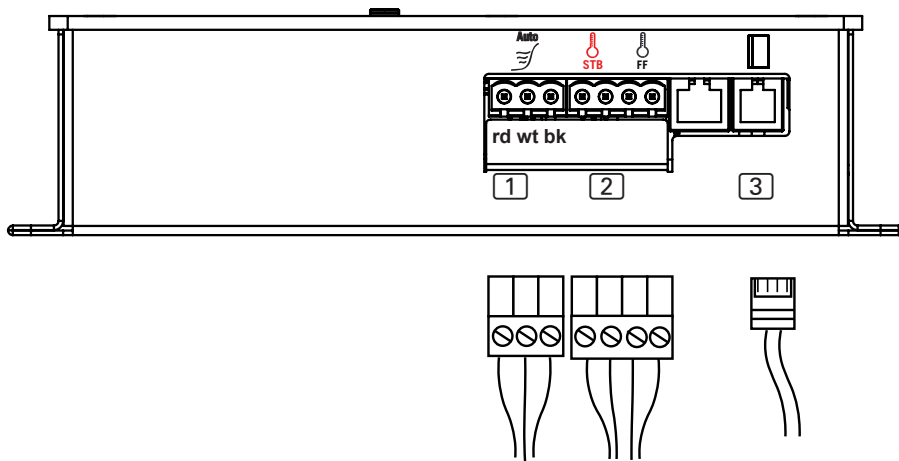

Obr. 6: Připojovací oblast pro čidlo/ovladač

- 1 Snímač místa k sezení (volitelný)
- 2 Fóliovéteplotní čidlo (FF)
Bezpečnostní omezovač teploty (STB)
- 3 Infrabox-ovladač

rd = red = červený
wt = white = bílý
bk = black = černý

5.2. Oblast pro připojení 230 V

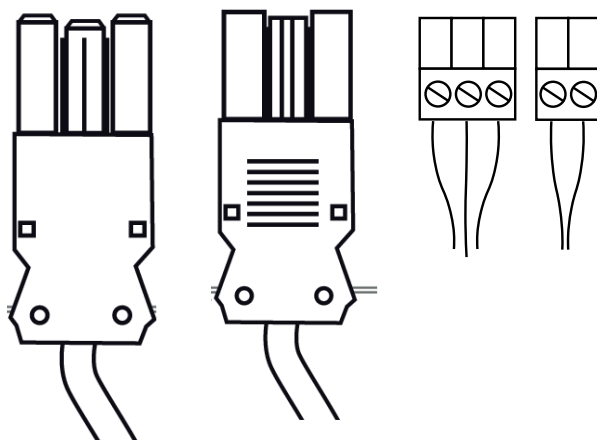
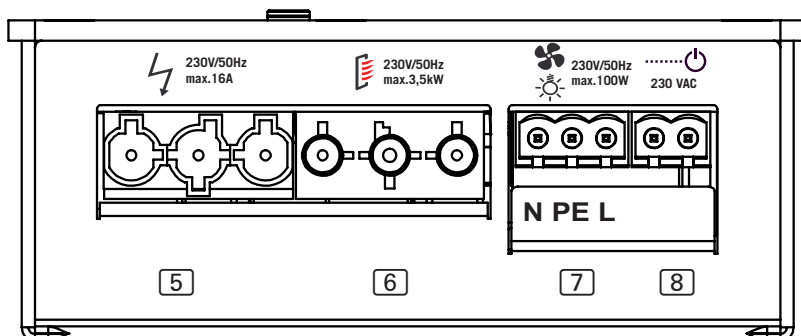

Obr. 7: Oblast pro připojení 230 V

- 5 Síťové připojení 230 V / 50 Hz max. 16 A
- 6 Infrazářič max. 3,5 kW
- 7 Přípojka osvětlení nebo ventilátoru
- 8 Vstup HV (230 V / 50 Hz)

- N = nulový vodič (bl = blue = modrý)
- PE = ochranný vodič (ye/gn = yellow/green = žlutý/zelený))
- L = vnější vodič (br = brown = hnědý)



VÝSTRAHA! **Škody na zdraví**

- Montáž svorkových připojení smí provádět pouze kvalifikovaný elektrikář nebo jiná srovnatelným způsobem kvalifikovaná osoba.

5.3. Připojení osvětlení/ventilátoru

Osvětlení nebo ventilátor se připojuje pomocí 3pólové zástrčky pro světlo/ventilátor podle Obr. 7: Oblast pro připojení 230 V na straně 15.



5.4. Připojení snímače místa k sezení (volitelné příslušenství)

Vedení snímače míst k sezení se připojuje pomocí 3pólové zástrčky pro snímač místa k sezení podle Obr. 6: Připojovací oblast pro čidlo/ovladač na straně 14. Dbejte také prosím pokynů, které jsou uvedeny v příslušném návodu k použití.



5.5. Připojení fóliového čidla (volitelné příslušenství)

Vedení fóliového čidla se připojuje pomocí 2pólové zástrčky pro fóliové čidlo podle Obr. 6: Připojovací oblast pro čidlo/ovladač na straně 14 k FF.



5.6. Připojení vstupu HV (dálkové zapnutí/odpojovací vstup)

Vstup se aktivuje připojením střídavého napětí (230 V / 50 Hz) – podle nastavení dálkového zapnutí nebo odpojovacího vstupu. Vstup se připojí pomocí 2pólové zástrčky HV podle Obr. 7: Oblast pro připojení 230 V na straně 15.



Podle normy EN 60335-2-53 musí být ovládání (v nastavení dálkového zapnutí) před každým dálkovým zapnutím znovu uvedeno do provozního režimu „Pohotovostní režim dálkového ovládání“.

Přesný postup pro provedení aktivace je uveden v kapitole 6.9. Vstup HV (dálkové zapnutí/odpojovací vstup) na straně 32.

5.7. Připojení bezpečnostního omezovače teploty (STB) – volitelné

Při použití infrazářičů a infračervených panelů bez vlastního jistění je nutné připojení bezpečnostního omezovače teploty (STB)!



Připojovací vedení STB se provede podle Obr. 6: Připojovací oblast pro čidlo/ovladač na straně 14 na přípojku STB.

5.8. Připojení infrazářiče/infračerveného panelu

Infrazářič/infračervený panel se připojuje k příslušné přípojce podle Obr. 7: Oblast pro připojení 230 V na straně 15. Dbejte také prosím pokynů, které jsou uvedeny v příslušném návodu k použití.



230V/50Hz
max.3,5kW

6. Uvedení do provozu

Všechny přepínače funkcí jsou standardně nastaveny do polohy OFF.

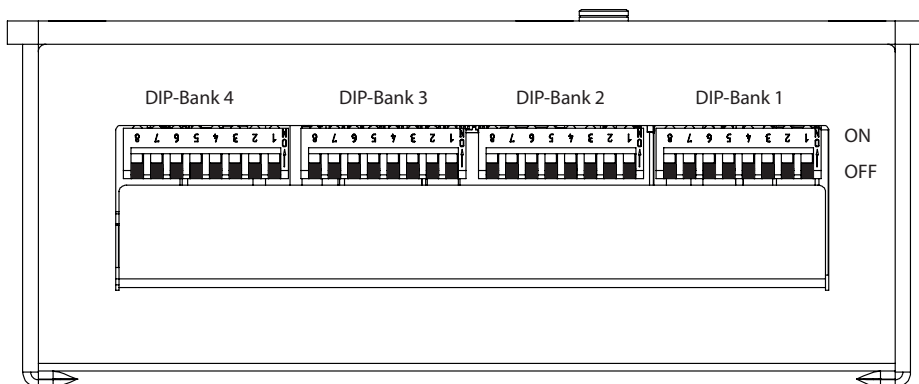

Obr. 8: Standardní nastavení přepínače funkcí

Každý DIP blok nabízí možnosti nastavení zařízení Infrabox, které jsou uvedeny a podrobně popsány v následující části.

U každého funkčního nastavení je uveden odkaz na DIP blok a přepínač funkcí, kde lze příslušná nastavení provést.



Mějte prosím na paměti, že po provedení změn nastavení je třeba řídicí jednotku na 10 sekund odpojit od sítě, aby se příslušná nastavení uložila.

Ve stavu při dodání jsou funkce standardně nastaveny následovně:

Provozní režim: Normální

Provozní režim: Spínání

Doba běhu: 6h

Fóliové čidlo: Vypnuto

Fázové řízení (náběžné/ sestupné): Neaktivní

Vstup HV: Dálkové zapnutí se provádí připojením střídavého napětí (230 V / 50 Hz) na vstupu dálkového zapnutí.

6.1. Provozní režim

DIP blok 1

Přepínač funkcí 1 a 2

V provozním režimu jsou možná následující nastavení:

Přepínač funkcí	1	2
Normální	OFF	OFF
Časovač I/O	ON	OFF
Časovač I/O/I	OFF	ON
Místo k sezení (vol.)	ON	ON

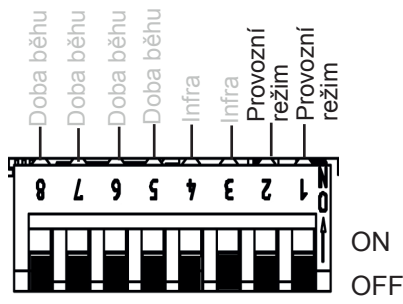

Obr. 9: Provozní režim

Normální: Možnost ztlumení osvětlení/ventilátoru. Možnost ztlumení nebo sepnutí infrazářiče/infračerveného panelu.

Aktivace funkce ztlumení infrazářiče/infračerveného panelu se provádí pomocí ovládání infrakabiny, viz 6.2. Provozní režim (infrazářič/infračervený panel) na straně 21.

Časovač I/O (Zap/Vyp): V provozním režimu Zap/Vyp se řízení vypne po uplynutí nastavené doby spuštění a již se znovu neaktivuje.

Možnost ztlumení osvětlení/ventilátoru. Možnost spínání infrazářiče/infračerveného panelu.

Další nastavení viz 6.6. Doba spuštění (I/O a I/O/I) na straně 26 a také Obr. 18: Provozní režim Časovač I/O na straně 30.

Časovač I/O/I (Zap/Vyp/Zap): V provozním režimu Zap/Vyp/Zap se řízení vypne po uplynutí nastaveného času spuštění a pak se po nastaveném čase vypnutí znovu aktivuje na dobu spuštění.

Možnost ztlumení osvětlení/ventilátoru. Možnost spínání infrazářiče/infračerveného panelu.

Další nastavení viz 6.6. Doba spuštění (I/O a I/O/I) na straně 26, 6.7. Doba vypnutí (I/O/I) na straně 28 a také Obr. 18: Provozní režim Časovač I/O na straně 30, Obr. 19: Provozní režim Časovač I/O/I na straně 30.

Místo k sezení: (Tato funkce je dostupná jen v kombinaci s volitelným snímačem místa k sezení): Možnost ztlumení osvětlení/ventilátoru. Možnost ztlumení nebo sepnutí infrazářiče/infračerveného panelu.

Aktivace funkce ztlumení infrazářiče/infračerveného panelu se provádí pomocí ovládání infrakabiny, viz 6.2. Provozní režim (infrazářič/infračervený panel) na straně 21.

Další nastavení viz 6.5. Doba pro místo k sezení (volitelné při použití snímače místa k sezení) na straně 25.

6.2. Provozní režim (infrazářič/infračervený panel)

DIP blok 1

Přepínač funkcí 3 a 4

Při použití ovládání infrakabiny jsou možná následující nastavení:

Přepínač funkcí	3	4
Spínání	OFF	OFF
Fázové řízení náběžné hrany	ON	OFF
Půlvlnné řízení	OFF	ON

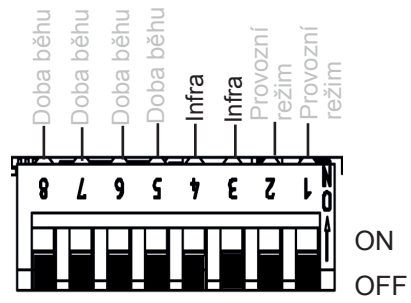

Obr. 10: Provozní režim Infra

V zájmu zajištění optimální funkčnosti doporučujeme u infrazářičů s viditelným světlem použít funkci fázového řízení náběžné hrany. Funkce půlvlnného řízení se hodí pro infračervené panely a infrazářiče bez viditelného světla.

POZOR!

Udané výkonové limity nesmí být překročeny!

Spínání: Spínání infrazářiče nebo infračerveného panelu o topném výkonu max. 3,5 kW. Bez funkce ztlumení.

Náběžná hrana fáze: Řízení (tlumení) infrazářiče nebo infračerveného panelu v 5 stupních do výkonu 350 W.

Půlvalné řízení: Řízení (tlumení) infrazářiče nebo infračerveného panelu v 5 stupních do výkonu 1,3 kW.

6.3. Doba běhu

DIP blok 1

Přepínač funkcí 5–8

Maximální doba běhu je standardně nastavena na 6 h. Ovládání infrakabiny se z bezpečnostních důvodů po uplynutí maximální doby běhu automaticky vypne.

Pomocí přepínače funkcí v připojovací oblasti pro nízké napětí lze nastavit maximální dobu běhu. K tomu potřebné polohy přepínačů funkcí naleznete v následující tabulce.

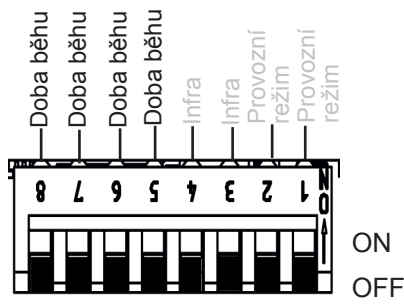

Obr. 11: Doba běhu



Norma EN 60335-2-53 předepisuje pro soukromé sauny omezení doby provozu s vypnutím za 6 hodin. Pro sauny v hotelích, obytných blocích a na podobných místech je povoleno omezení doby provozu s vypnutím maximálně za 12 hodin. Prodloužení omezení doby topení na 18 h nebo 24 h je dovoleno pouze ve veřejných saunách.

Čas	Přepínač funkcí			
	8	7	6	5
5 min.	ON	ON	ON	ON
10 min.	ON	ON	ON	OFF
15 min.	ON	ON	OFF	ON
30 min.	ON	OFF	ON	ON
45 min.	ON	OFF	ON	OFF
60 min.	ON	OFF	OFF	ON
2 h	ON	OFF	OFF	OFF
3 h	OFF	ON	ON	ON
4 h	OFF	ON	ON	OFF
5 h	OFF	ON	OFF	ON
6 h	OFF	OFF	OFF	OFF
12 h	OFF	OFF	OFF	ON
18 h	OFF	OFF	ON	OFF
24 h	OFF	OFF	ON	ON

6.4. Fóliové čidlo

DIP blok 4 Přepínač funkcí 3

Pokud budete připojovat k infračervenému výstupu infračervené topné panely, musíte použít fóliové čidlo WC4-IRF-F. Fóliové čidlo je třeba aktivovat nastavením přepínače 3 na možnost ON dle vedle uvedeného obrázku.

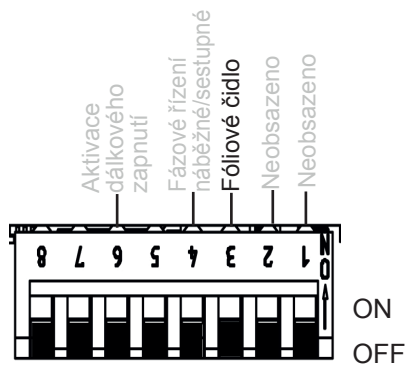

Obr. 12: Fóliové čidlo

6.5. Doba pro místo k sezení (volitelné při použití snímače místa k sezení)

DIP blok 2

Přepínač funkcí 1 a 2

Volbou doby pro místo k sezení lze nastavit čas pro volitelně dodávaný snímač místa k sezení. Po uplynutí nastavené doby běhu se infrazářič/infračervený panel automaticky vypne.

Pomocí přepínače funkcí lze nastavit požadovanou dobu běhu. K tomu potřebné polohy přepínačů funkcí naleznete v následující tabulce.

Přepínač funkcí	1	2
5 min.	OFF	OFF
10 min.	ON	OFF
15 min.	OFF	ON
20 min.	ON	ON

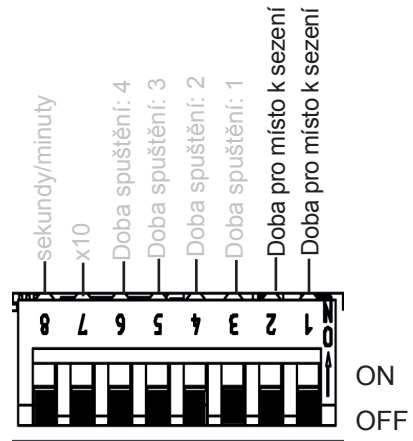

Obr. 13: Doba pro místo k sezení

Upozornění: Aby bylo možné použít tuto funkci, musí být aktivován provozní režim Místo k sezení (viz 6.1. Provozní režim na straně 20).

Příklad: Doba pro místo k sezení: 5 min.

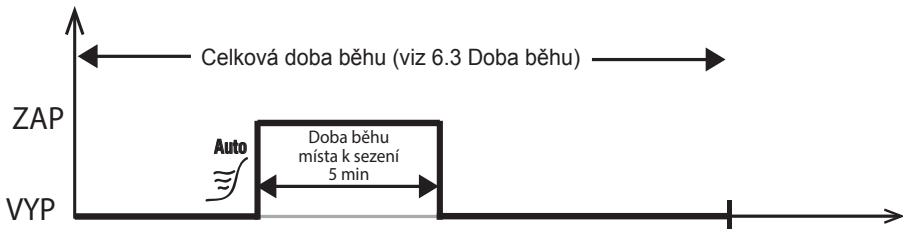

6.6. Doba spuštění (I/O a I/O/I)

DIP blok 2

Přepínač funkcí 3–6

Upozornění: Pro aktivaci doby spuštění jsou potřebná další nastavení, viz 6.1. Provozní režim na straně 20, Obr. 18: Provozní režim Časovač I/O na straně 30a Obr. 19: Provozní režim Časovač I/O/I na straně 30

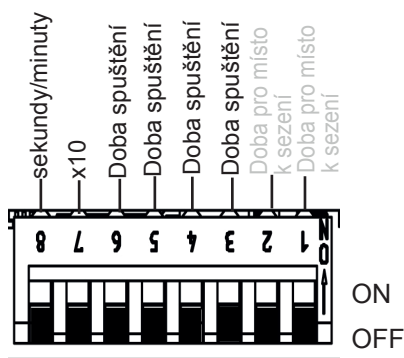

Obr. 14: Doba spuštění

Funkce doby spuštění: Po zapnutí řízení začne výstup běžet, příp. cyklovat podle nastavených časů.

Doba spuštění: Nastavení čísla (funkce časovače). Pozice přepínače požadované hodnoty dle následující tabulky s nastavením na ON.

x10 – násobitel (7): Číslo, které je nastaveno pomocí hodnot, se násobí 10x.
OFF = deaktivováno, ON = aktivováno

s/min. – jednotka (8): Přepnutí ze sekund na minuty.
OFF = sekundy, ON = minuty

Příklad: Doba nastavení 3 minuty

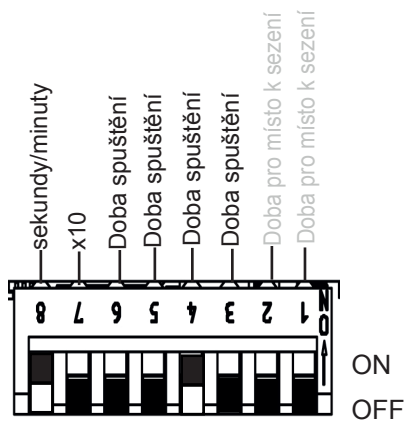

Obr. 15: Příklad doby spuštění

Čas	Přepínač funkcí			
	6	5	4	3
1	OFF	OFF	OFF	OFF
2	OFF	OFF	OFF	ON
3	OFF	OFF	ON	OFF
4	OFF	OFF	ON	ON
5	OFF	ON	OFF	OFF
6	OFF	ON	OFF	ON
7	OFF	ON	ON	OFF
8	OFF	ON	ON	ON
9	ON	OFF	OFF	OFF
10	ON	OFF	OFF	ON
11	ON	OFF	ON	OFF
12	ON	OFF	ON	ON
13	ON	ON	OFF	OFF
14	ON	ON	OFF	ON
15	ON	ON	ON	OFF
16	ON	ON	ON	ON

6.7. Doba vypnutí (I/O/I)

DIP blok 3

Přepínač funkcí 1–5

Upozornění: Pro aktivaci doby vypnutí jsou potřebná další nastavení, viz 6.1. Provozní režim na straně 20, Obr. 18: Provozní režim Časovač I/O na straně 30a Obr. 19: Provozní režim Časovač I/O/I na straně 30.

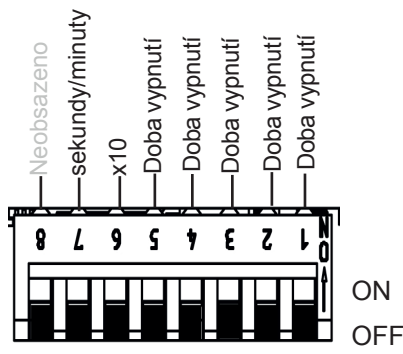

Obr. 16: Doba vypnutí

Funkce doby vypnutí: Po nastaveném čase (viz 6.6. Doba spuštění (I/O a I/O/I) na straně 26) se výstup odpojí a zůstane neaktivní po dobu vypnutí. Podle nastavení provozního režimu (viz 6.1. Provozní režim na straně 20) zůstane ovládání infrakabiny neaktivní, resp. aktivuje se znovu až po nastavené době.

Doba vypnutí: Nastavení čísla (funkce časovače). Pozice přepínače požadované hodnoty dle následující tabulky s nastavením na ON

x10 – multiplikátor (6): Číslo, které je nastaveno pomocí hodnot, se násobí 10x.
OFF = deaktivováno, ON = aktivováno

s/min. – jednotka (7): Přepnutí ze sekund na minuty.
OFF = sekundy, ON = minuty

Příklad: Doba nastavení 210 minut

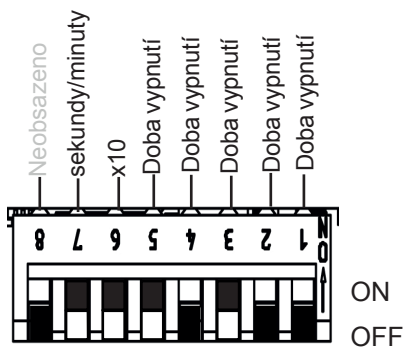

Obr. 17: Příklad doby vypnutí

Čas	Přepínač funkcí				
	5	4	3	2	1
1	OFF	OFF	OFF	OFF	OFF
2	OFF	OFF	OFF	OFF	ON
3	OFF	OFF	OFF	ON	OFF
4	OFF	OFF	OFF	ON	ON
5	OFF	OFF	ON	OFF	OFF
6	OFF	OFF	ON	OFF	ON
7	OFF	OFF	ON	ON	OFF
8	OFF	OFF	ON	ON	ON
9	OFF	ON	OFF	OFF	OFF
10	OFF	ON	OFF	OFF	ON
11	OFF	ON	OFF	ON	OFF
12	OFF	ON	OFF	ON	ON
13	OFF	ON	ON	OFF	OFF
14	OFF	ON	ON	OFF	ON
15	OFF	ON	ON	ON	OFF
16	OFF	ON	ON	ON	ON
17	ON	OFF	OFF	OFF	OFF
18	ON	OFF	OFF	OFF	ON
19	ON	OFF	OFF	ON	OFF
20	ON	OFF	OFF	ON	ON
21	ON	OFF	ON	OFF	OFF
22	ON	OFF	ON	OFF	ON
23	ON	OFF	ON	ON	OFF
24	ON	OFF	ON	ON	ON
25	ON	ON	OFF	OFF	OFF

Provozní režim Časovač I/0 (Zap/Vyp): V provozním režimu Zap/Vyp se ovládání vypne po uplynutí nastavené doby spuštění a již se znovu neaktivuje.

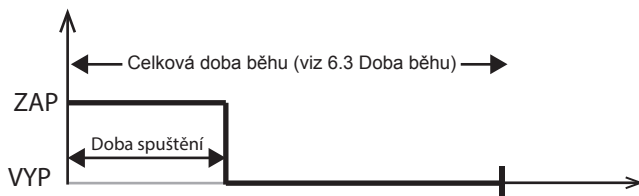

Obr. 18: Provozní režim Časovač I/0

Provozní režim Časovač I/0/I (Zap/Vyp/Zap): V provozním režimu Zap/Vyp/Zap se ovládání vypne po uplynutí nastavené doby spuštění a pak se po nastavené době vypnutí znovu aktivuje na dobu spuštění.

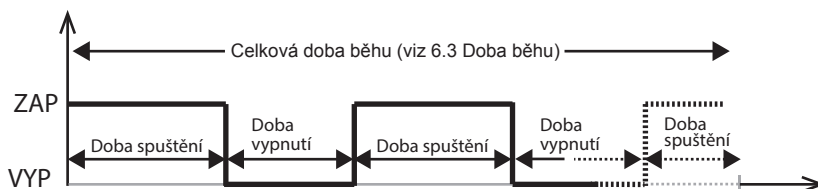

Obr. 19: Provozní režim Časovač I/0/I

6.8. Fázové řízení (náběžné/sestupné)

DIP blok 4

Přepínač funkcí 4

Možnosti nastavení:

Náběžná hrana fáze: OFF (standardně)

Sestupná hrana fáze: ON

K aktivaci fázového řízení (náběžné/sestupné hrany fáze) jsou potřebná další nastavení, viz 6.1. Provozní režim na straně 20.

Funkce, které jsou dostupné v režimech Normální a Místo k sezení (volitelně).

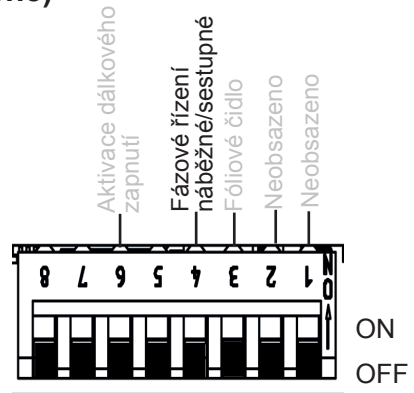

Obr. 20: Fázové řízení (náběžné/sestupné)

V provozním režimu Fázové řízení (viz 6.2. Provozní režim (infrazářič/infračervený panel) na straně 21) je možné volit mezi regulací pomocí náběžné nebo sestupné hrany fáze.

6.9. Vstup HV (dálkové zapnutí/ odpojovací vstup)

DIP blok 4

Přepínač funkcí 6

Dálkové zapnutí (nastavení OFF)

Řízení lze spustit na dálku.

Řízení se spustí po připojení napětí (230 VAC) na vstup HV, přičemž se použijí naposledy nastavené hodnoty. Za tímto účelem je třeba na ovládání podržet po dobu 3 sekund stisknuté tlačítko režimu, aby se spustil provozní režim „Pohotovostní režim dálkového ovládání“.

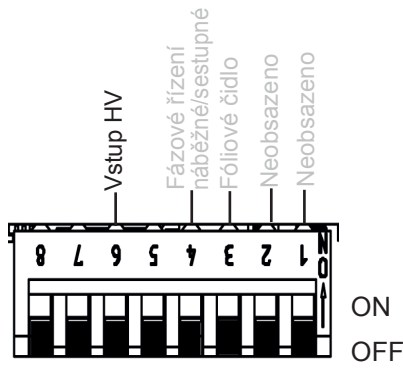

Obr. 21: Vstup HV

Odpojovací vstup (nastavení ON)

Řídicí jednotku lze zapnout, jen když je na vstupu HV napětí 230 VAC. Tuto funkci lze využívat například v kombinaci s automatem na mince.

Viz také 5.6. Připojení vstupu HV (dálkové zapnutí/odpojovací vstup) na straně 16.

7. Provedení kontrol

Následující kontroly smí provést pouze autorizovaný elektrikář.



VÝSTRAHA!

***Následující kontroly jsou provedeny s připojeným napájením.
Hrozí nebezpečí úrazu elektrickým proudem.***

- NIKDY SE NEDOTÝKEJTE součástí pod napětím.

1. Zkontrolujte kontakt zemnicích vodičů na svorce zemnicího vodiče.
2. Při použití fóliového čidla (viz Obr. 6: Připojovací oblast pro čidlo/ovladač na straně 14)
 - a. Odpojte čidlo. Zobrazí se chybový kód 3 (viz 11.1. Chybová hlášení na straně 41).
 - b. Pokud se zobrazil správný chybový kód, opět čidlo zapojte.
3. Při použití bezpečnostního omezovače teploty (STB) (viz Obr. 6: Připojovací oblast pro čidlo/ovladač na straně 14)
 - a. Odpojte bezpečnostní omezovač teploty (STB). Zobrazí se chybový kód 2 (viz 11.1. Chybová hlášení na straně 41).
 - b. Pokud se zobrazil správný chybový kód, opět bezpečnostní omezovač teploty zapojte.
4. Při použití osvětlení/ventilátoru (viz Obr. 7: Oblast pro připojení 230 V na straně 15)
 - a. Zkontrolujte jejich funkčnost.
5. Při použití infrazářiče / infračerveného panelu (viz Obr. 7: Oblast pro připojení 230 V na straně 15)
 - a. Zkontrolujte jejich funkčnost.

8. Bezpečnostní informace pro uživatele

- Ovládání infrakabiny nesmí používat děti do 8 let věku.
- Ovládání infrakabiny smí používat děti ve věku více než 8 let, osoby s omezenými fyzickými, smyslovými nebo duševními schopnostmi a osoby s nedostatečnými zkušenostmi a znalostmi za následujících podmínek:
 - pokud jsou pod dozorem,
 - pokud jim bylo správné používání předvedeno a rozumějí rizikům, která mohou vzniknout.
- Děti si se zařízením nesmí hrát.
- Děti mladší 14 let smí zařízení čistit, pouze pokud jsou pod dozorem.
- Používání infrakabiny není ze zdravotních důvodů vhodné pro osoby pod vlivem alkoholu, léků nebo drog.
- Před zapnutím ovládání infrakabiny se ujistěte, že přes infračervený zářič nebo infračervený panel nevisí žádné hořlavé předměty.
- V případě problémů, které nejsou dostatečně podrobně řešeny v návodu k použití, se v zájmu vlastní bezpečnosti obraťte na svého dodavatele.

9. Obsluha

9.1. Označení ovládacích prvků

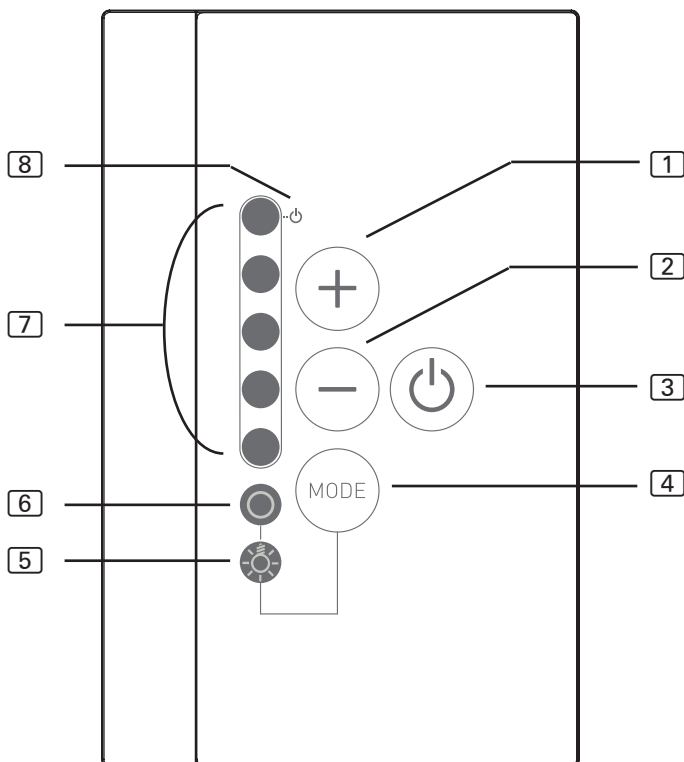

1 Zvýšení intenzity/
Provozní režim Normální: Zapnuto

2 Snížení intenzity/
Provozní režim Normální: Vypnuto

3 Tlačítko vypínače

4 Tlačítko režimu: Výběr mezi řízením
osvětlení/ventilátoru a infrazářiče

5 Řízení osvětlení/ventilátoru

6 Řízení infrazářiče/infračerveného panelu

7 Ukazatel intenzity/
Ukazatel Zap/Vyp

8 Ukazatel pohotovostního režimu
dálkového ovládání

CS

**VÝSTRAHA!****Riziko požáru**

- Před zapnutím ovládání infrakabiny se ujistěte, že přes infračervený zářič nebo infračervený panel nevisí žádné hořlavé předměty.

9.2. Zapnutí ovládání infrakabiny

1. Stisknutím vypínače [3] zapnete ovládání infrakabiny.
 - ▶ Rozsvítí se osvětlení/ventilátor, resp. ukazatel infrazářiče/infračervených panelů.
2. Tlačítkem režimu [4] lze přepínat mezi regulací intenzity pro infrazářič/infračervený panel [6] a osvětlení/ventilátor [5].
3. Pomocí voliče intenzity [1] a [2] vyberte požadovanou intenzitu funkce.
 - ▶ Infrazářič/infračervený panel začne topit.

9.3. Aktivace funkce tlumení světla/ventilátoru

Řízení (tlumení) osvětlení nebo ventilátoru je možné v 5 stupních. Hodnota 0 znamená vypnuté osvětlení/ventilátor, hodnota 5 odpovídá plnému výkonu.

1. Stiskněte tlačítko režimu [4].
 - ▶ Rozsvítí se kontrolka u osvětlení/ventilátoru [5].
2. Pomocí voliče intenzity [1] a [2] nastavte požadovaný výkon osvětlení.
 - ▶ Světlo svítí požadovanou intenzitou.

9.4. Funkce tlumení infrazářiče/infračerveného panelu

Řízení (tlumení) infrazářiče nebo infračerveného panelu probíhá v 5 stupních. Hodnota 0 znamená vypnutý infrazářič/infračervený panel, hodnota 5 odpovídá plnému výkonu.

Tato funkce je dostupná jen v těchto provozních režimech: Fázové řízení náběžné hrany a Půlvlnné řízení.

Pro aktivaci této funkce jsou potřebná další nastavení, viz kapitolu 6.2. Provozní režim (infrazářič/infračervený panel) na straně 21

Tato funkce je dostupná jen v těchto provozních režimech: Normální a Místo k sezení

Pro aktivaci této funkce jsou potřebná další nastavení, viz kapitolu 6.1. Provozní režim na straně 20

1. Stiskněte tlačítko režimu.
 - ▶ Rozsvítí se kontrolka infrazářiče/infračerveného panelu [6].
2. Pomocí voliče intenzity [1] a [2] nastavte požadovaný výkon zářiče.
 - ▶ Světlo svítí požadovanou intenzitou.

9.5. Pohotovostní režim (standby) dálkového ovládání

Pro aktivaci funkce pohotovostního režimu dálkového ovládání postupujte následovně:



VÝSTRAHA!

Riziko požáru

- Před zapnutím ovládání infrakabiny se ujistěte, že přes infračervený zářič nebo infračervený panel nevisí žádné hořlavé předměty.

-
1. Zkontrolujte kabinu a ujistěte se, že přes infračervený zářič/infračervený panel nevisí žádné hořlavé předměty.
 2. Zavřete dveře kabiny.
 3. Podržte na cca 3 sekundy stisknuté tlačítko režimu [4] (ve vypnutém stavu).
 - ▶ Začne blikat ukazatel pohotovostního režimu dálkového ovládání [8].
 4. Po připojení k napájení 230 V je kabina připravena k provozu.

Pro deaktivaci funkce pohotovostního režimu dálkového ovládání postupujte následovně:

1. Stiskněte vypínač [3].
 - ▶ Řídicí jednotka se spustí.
2. Stiskněte znovu vypínač [3].
 - ▶ Řídicí jednotka se vypne.
 - ▶ Funkce pohotovostního režimu dálkového ovládání je deaktivována.



Podle normy EN 60335-2-35 se musí u ovládání infrakabiny s funkcí dálkového zapnutí před každým dálkovým zapnutím znovu aktivovat provozní režim „Pohotovostní režim dálkového ovládání“.

9.6. Snímač místa k sezení (volitelný)

Při použití snímače místa k sezení (volitelně dostupné příslušenství) se zapne infračervený výstup automaticky na nastavenou dobu, když se před něj posadíte.

10. Údržba a čištění

10.1. Čištění

POZOR!

Poškození přístroje

Infrabox je chráněn proti stříkající vodě, ale přímý kontakt s vodou může přístroj poškodit.

- Příklad NIKDY neponořujte do vody.
 - Příklad nikdy nepolévejte vodou.
 - Příklad nečistěte za použití příliš vlhkých pomůcek.
-

1. Namočte utěrku do jemného roztoku čisticího prostředku.
2. Utěrku dobře vyždímejte.
3. Pouzdro ovládání infrakabiny opatrně otřete.

10.2. Údržba

Ovládání infrakabiny nevyžaduje údržbu.

11. Řešení problémů

11.1. Chybová hlášení

Infrabox je vybaven diagnostickým softwarem, který provádí kontrolu stavu systému při zapnutí a během provozu. Jakmile diagnostický software rozpozná chybu, vypne řídicí jednotka infračervený výstup, výstup osvětlení/ventilátoru zůstane aktivní.

Chyby jsou indikovány blikáním LED diod.

Vypněte ovládání infrakabiny vypínačem  (viz 9.1. Označení ovládacích prvků na straně 35), odpojte kabel od sítě a před opětovným spuštěním řídicí jednotky odstraňte chybu.

V následující tabulce je uveden popis možných závad a jejich příčin. V případě potřeby sdělte zákaznickému servisu počet svítících LED diod.

Počet LED	Chyba	Příčina/odstranění
1	Obecné informace	Obráťte se prosím za zákaznickou podporu.
2	Porucha bezpečnostního omezovače teploty (STB)	Zkontrolujte bezpečnostní omezovač teploty nebo nasadte drátový můstek do svorky STB.
3	Porucha fóliového teplotního čidla nebo zkrat	Vadné teplotní čidlo, špatný kontakt nebo zkrat
4	Nadměrná teplota fóliového čidla	Byla překročena maximální teplota fólie 100 °C. Čidlo je třeba aktivovat prostřednictvím DIP.
5	Chyba v komunikaci mezi ovladačem a výkonovým dílem	Špatný kontakt nebo defektní spojovací kabel. Obráťte se prosím za zákaznickou podporu.

12. Likvidace



- Obalové materiály zlikvidujte podle směrnic platných pro likvidaci.
- Stará zařízení obsahují recyklovatelné materiály, ale i škodlivé látky. Stará zařízení proto v žádném případě neodkládejte do odpadu, ale zlikvidujte je podle místních platných předpisů.

13. Technické údaje

Ovladač

Přípojka:	4pólová s napájecím a komunikačním vedením
Síťové napětí:	5 VDC
Výkon:	< 0,5 W
Teplota skladování:	-25 °C až +70 °C
Okolní teplota:	-10 °C až +110 °C
Vlhkost vzduchu:	max. 99 % rel. vlhkost, bez kondenzace!
Rozměry: d x š x h	100,1 x 63,1 x 36,6 mm

Výkonová část

Síťové napětí	230 VAC
Rozměry	195 x 119 x 48 mm
Přípojné vedení	3 x 1,5 mm ² pro osvětlení, elektroniku a topné prvky
Spínací výkon/topné zařízení	
Fázové řízení náběžné hrany	350 W
Půlvlonné řízení	1,3 kW
Spínání	3,5 kW
Okolní teplota	10 °C až 40 °C

Příkon osvětlení/ventilátoru 100 W

Tepelná pojistka

Nastavitelný automatický omezovač doby topení (6 h, 12 h, 18 h, 24 h)*

* Norma EN 60335-2-53 předepisuje pro soukromé sauny omezení doby provozu s vypnutím za 6 hodin. Pro sauny v hotelích, obytných blocích a na podobných místech je povoleno omezení doby provozu s vypnutím za 12 hodin. Prodloužení omezení doby topení na 18 h nebo 24 h je dovoleno pouze ve veřejných saunách.

CS



WORLD OF WELLNESS